

ชื่อ..... รหัสนักศึกษา..... ชั้น.....แผนกวิชา.....	เขียนแบบเทคนิคเบื้องต้น	ใบงานที่ 1
	เรื่อง ที่มาและความสำคัญของงานเขียนแบบ	แผ่นที่ 1/1

คำสั่ง จงเขียนชื่อประเภทของงานเขียนแบบที่กำหนดดังภาพ โดยใช้การสืบค้นด้วยตนเอง

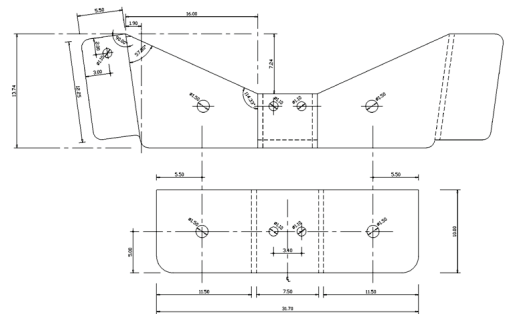
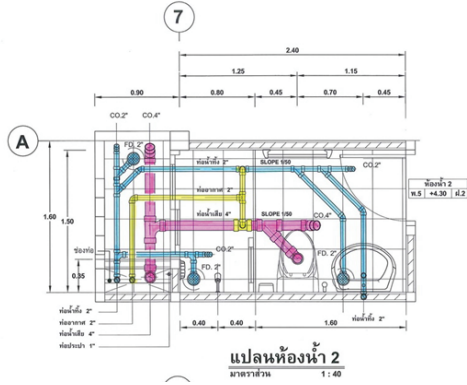

1. ชื่องานเขียนแบบ.....

2. ชื่องานเขียนแบบ.....

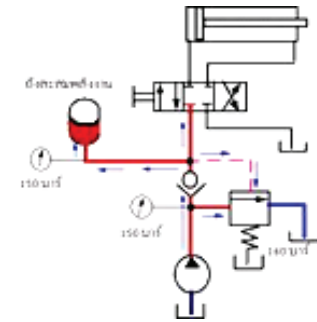

3. ชื่องานเขียนแบบ.....

4. ชื่องานเขียนแบบ.....

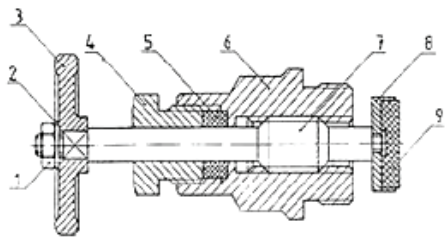

5. ชื่องานเขียนแบบ.....

6. ชื่องานเขียนแบบ.....

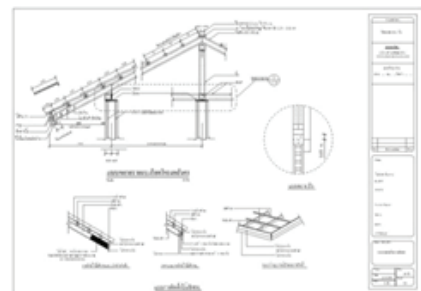
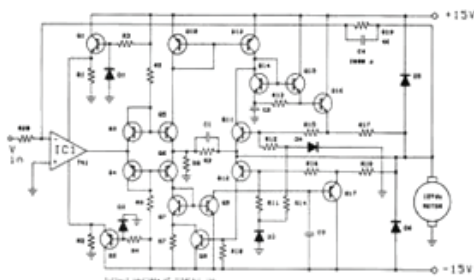

7. ชื่องานเขียนแบบ.....

8. ชื่องานเขียนแบบ.....

ชื่อ..... รหัสนักศึกษา..... ชั้น.....แผนกวิชา.....	เขียนแบบเทคนิคเบื้องต้น	ใบงานที่ 2
	เรื่อง เครื่องมือและอุปกรณ์ที่ใช้ในงานเขียนแบบ	แผ่นที่ 1/1

คำสั่ง จงเขียนชื่อเครื่องและอุปกรณ์ที่ใช้ในงานเขียนแบบที่กำหนดดังภาพ โดยใช้การสับคั่นด้วยตนเอง



1. ชื่อไทย.....  
ภาษาอังกฤษ.....  
การใช้งาน.....  
.....  
.....



2. ชื่อไทย.....  
ภาษาอังกฤษ.....  
การใช้งาน.....  
.....  
.....



3. ชื่อไทย.....  
ภาษาอังกฤษ.....  
การใช้งาน.....  
.....  
.....



4. ชื่อไทย.....  
ภาษาอังกฤษ.....  
การใช้งาน.....  
.....  
.....



5. ชื่อไทย.....  
ภาษาอังกฤษ.....  
การใช้งาน.....  
.....  
.....



6. ชื่อไทย.....  
ภาษาอังกฤษ.....  
การใช้งาน.....  
.....  
.....

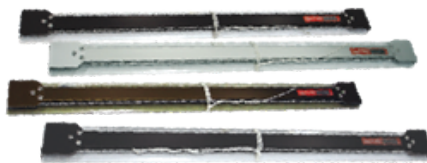

7. ชื่อไทย.....  
ภาษาอังกฤษ.....  
การใช้งาน.....  
.....  
.....

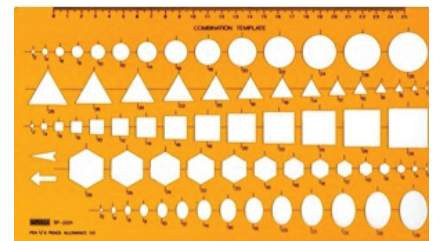

8. ชื่อไทย.....  
ภาษาอังกฤษ.....  
การใช้งาน.....  
.....  
.....



9. ชื่อไทย.....  
ภาษาอังกฤษ.....  
การใช้งาน.....  
.....  
.....



10. ชื่อไทย.....  
ภาษาอังกฤษ.....  
การใช้งาน.....  
.....  
.....